

# ZETOR

**SYSTEM** *Trac - Lift* 



**Powerful**

NOVÁ ŘADA ČELNÍCH NAKLADAČŮ

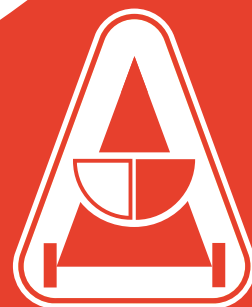

# PŘEDNOSTI NOVÉ ŘADY POWERFUL

## Nový modernizovaný vzhled

Zdokonalená konstrukce nové řady powerful je založena na zvýšených nárocích uživatelů a to jak na kvalitu, spolehlivost a cenu, tak i vzhled a jednoduchost používání.

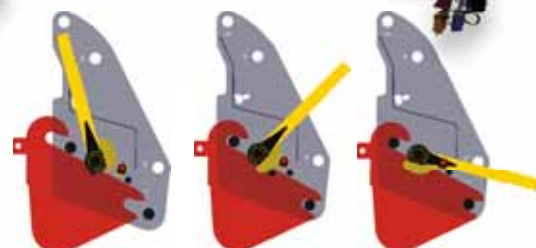

Unikátní naváděcí systém upínání umožňuje rychlé, pevné a bezpečné připojení nakladače k traktoru.

Jedinečné řešení vývodu hydraulických hadic zamezuje nežádoucímu pohybu v blízkosti výfuku, čelního skla...

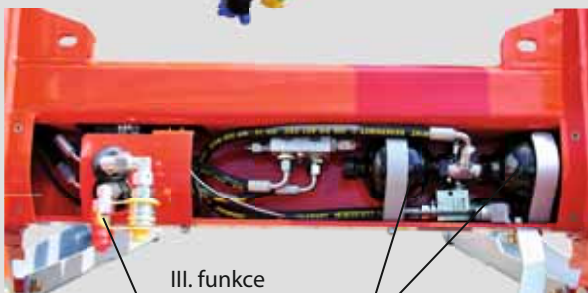

III. funkce

dvojitý tlumič

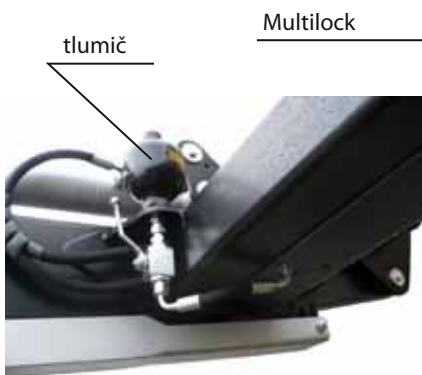

tlumič

Multilock



Při konstrukci nového rámu jsme se zejména zaměřili na tuhost a jednoduchý přístup k servisním místům traktoru.



Chráněné vedení hydraulického rozvodu uvnitř ramen a příčné vzpěry, která svojí konstrukcí zároveň zvyšuje tuhost nakladače.



Nový systém sklopných odstavovacích podpěr zvyšuje komfort při užívání.

# PRACOVNÍ NÁŘADÍ

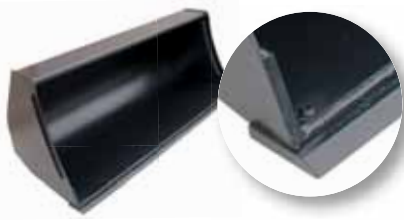

Lopata standardní

	BD 135	BD 160	BD 185	BD 210
Šířka	1,35 m	1,60 m	1,85 m	2,10 m
Objem	0,41 m <sup>3</sup>	0,48 m <sup>3</sup>	0,56 m <sup>3</sup>	0,63 m <sup>3</sup>
Hmotnost	180 kg	200 kg	220 kg	240 kg



Lopata se zuby

	BDT 135	BDT 160	BDT 185	BDT 210
Šířka	1,35 m	1,60 m	1,85 m	2,10 m
Objem	0,41 m <sup>3</sup>	0,48 m <sup>3</sup>	0,56 m <sup>3</sup>	0,63 m <sup>3</sup>
Hmotnost	205 kg	235 kg	265 kg	295 kg

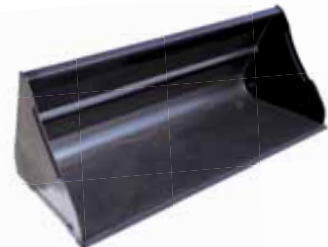

Lopata velkoobjemová

	BDL 175	BDL 195	BDL 215	BDL 240
Šířka	1,75 m	1,95 m	2,15 m	2,40 m
Objem	0,81 m <sup>3</sup>	0,9 m <sup>3</sup>	1,12 m <sup>3</sup>	1,25 m <sup>3</sup>
Hmotnost	250 kg	260 kg	325 kg	355 kg



Kráječ siláže

	SC 140
Šířka	1,4 m
Objem	1,1 m <sup>3</sup>
Hmotnost	440 kg



Multilopata

	BM 150	BM 170	BM 190
Šířka	1,5 m	1,7 m	1,9 m
Objem	0,75 m <sup>3</sup>	0,85 m <sup>3</sup>	0,95 m <sup>3</sup>
Hmotnost	280 kg	330 kg	380 kg



Drapákové vidle

	FG 150	FG 170	FG 190
Šířka	1,5 m	1,7 m	1,9 m
Objem	0,8 m <sup>3</sup>	0,9 m <sup>3</sup>	1,0 m <sup>3</sup>
Hmotnost	235 kg	250 kg	270 kg



Ochranný rám

Agregace	FP 115 a FP 130
Hmotnost	30 kg



Hrot na balíky

Agregace	FP 115 a FP 130
Hmotnost	25 kg



Paletizační vidle

	FP 115 (svařované)	FP 130 (kované)
Šířka	1,15 m	1,30 m
Nosnost	1250 kg	2000 kg
Hmotnost	155 kg	200 kg



Přidržovací rameno

	PL
Agregace	FP 115 a FP 130
Hmotnost	64 kg



Vidle

	F 130	F 150	F 170	F 190	F 210
Šířka	1,3 m	1,5 m	1,7 m	1,9 m	2,1 m
Počet hrotů	7	8	9	10	11
Hmotnost	115 kg	135 kg	150 kg	165 kg	180 kg



Vidle na balíky

	FB 110
Šířka	1,1 m
Počet hrotů	3
Hmotnost	125 kg



Stohovací zařízení

	ES 120
Šířka	1,2 m
Počet hrotů	3
Hmotnost	300 kg
Zdvih	1,6 m
Nosnost	600 kg



Hák na vaky

Hmotnost: 95 kg  
Nosnost: 1000 kg



Křížový nosič

Hmotnost: 30kg  
Nosnost: 1000 kg



Kleště na kulaté balíky

	TB 160
Šířka	1,3 m
Hmotnost	210 kg



Protiváživací

Hmotnost: 120 kg

Kvalitní pracovní nářadí s léty prověřeným upínacím systémem můžete bez problémů připojit také na původní řadu čelních nakladačů.

# TECHNICKÉ ÚDAJE

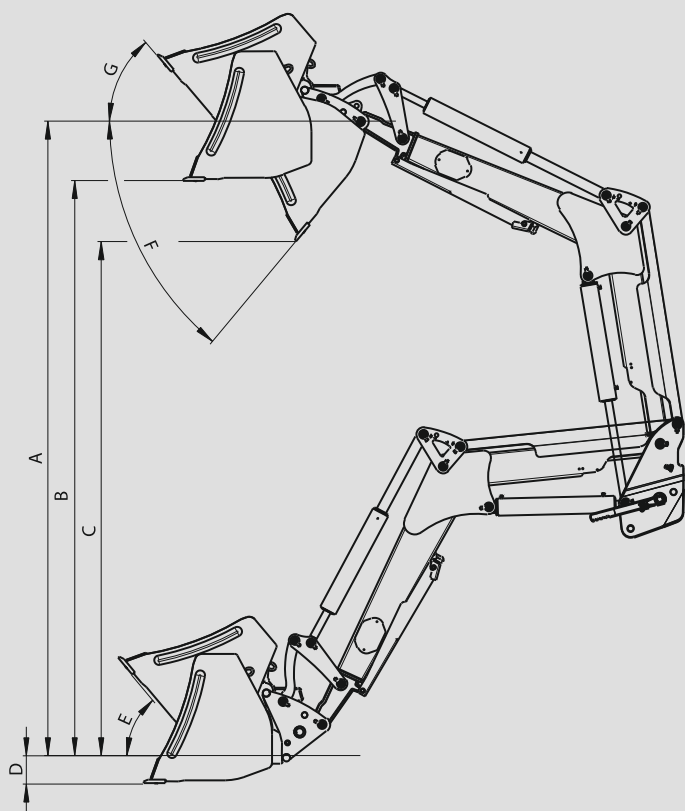

	120i/120SLi 50 - 80 HP	220SLi/260SLi 70 - 110 HP	220SLi/260SLi 70 - 110 HP	320SLi/360SLi 78 - 120 HP
Průměry hydromotorů	70 mm	70 mm	80 mm	80 mm
A - zdvih v oku výložníku	3580	3880	3880	4180
B - nakládací výška	3260	3560	3560	3860
C - výsypaná výška	2650	2950	2950	3250
D - hloubkový dosah	200	250	250	250
E - zaklápěcí úhel dole	45°	45°	45°	45°
F - vyklápěcí úhel nahoře	70°	65°	65°	60°
G - zaklápěcí úhel nahoře	50°	55°	55°	55°
Nosnost v oku dole	2100 kg	2000 kg	2650 kg	2200 kg
Nosnost v oku nahoře	1650 kg	1400 kg	1850 kg	1600 kg
Nosnost pal. vidle dole 0,8 m od oka výložníku	2000 kg	1850 kg	2450 kg	2000 kg
Nosnost pal. vidle nahoře 0,8 m od oka výložníku	1500 kg	1250 kg	1700 kg	1400 kg

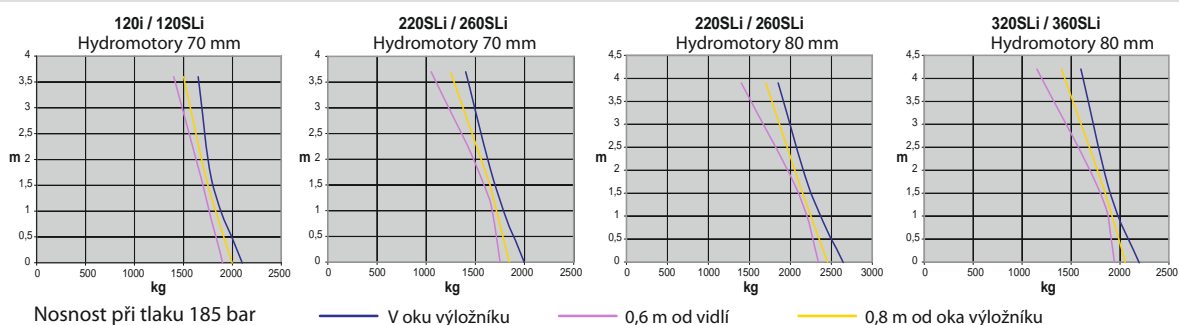

Nosnost při tlaku 185 bar

— V oku výložníku

— 0,6 m od vidlí

— 0,8 m od oka výložníku



Kancelář:  
AGROSTROJ Pelhřimov a.s.  
U Nádraží 1967  
393 12 Pelhřimov  
telefon: 565 360 193, 565 360 115  
fax: 565 360 564  
e-mail: jan.svec@agrostroj.cz

Humpolecké strojírný Humpolec a.s.

Pražská 490  
396 18 Humpolec  
Czech Republic  
www.trac-lift.cz