

Trac - Lift



Powerful



ČELNÍ NAKLADAČE

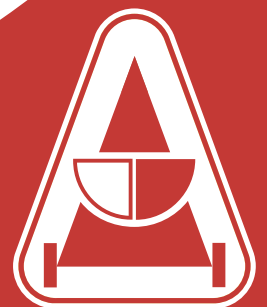

PŘEDNOSTI ŘADY POWERFUL

Modernizovaný vzhled

Zdokonalená konstrukce řady „Powerful“ je založena na zvýšených nárocích uživatelů a to jak na kvalitu, spolehlivost a cenu, tak i vzhled a jednoduchost používání.



Jedinečné řešení vývodu hydraulických hadic zamezuje nežádoucímu pohybu v blízkosti výfuku, čelního skla...

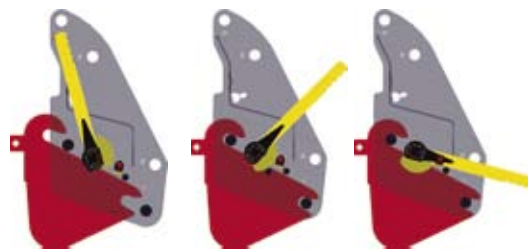

Unikátní naváděcí systém upínání umožňuje rychlé, pevné a bezpečné připojení nakladače k traktoru.



Snadný přístup při servisu.



Konstrukce rámu vyniká svojí tuhostí a pevností. Rám zaručuje snadný přístup servisních bodů traktoru.



Chráněné vedení hydraulického rozvodu uvnitř ramen a příčné vzpěry, která svojí konstrukcí zároveň zvyšuje tuhost nakladače.



Systém sklopných odstavovacích podpěr zvyšuje komfort při užívání.

PRACOVNÍ NÁŘADÍ



Lopata standardní

	BD 135	BD 160	BD 185	BD 210
Šířka	1,35 m	1,60 m	1,85 m	2,10 m
Objem	0,41 m ³	0,48 m ³	0,56 m ³	0,63 m ³
Hmotnost	180 kg	200 kg	220 kg	240 kg



Lopata se zuby

	BDT 135	BDT 160	BDT 185	BDT 210
Šířka	1,35 m	1,60 m	1,85 m	2,10 m
Objem	0,41 m ³	0,48 m ³	0,56 m ³	0,63 m ³
Hmotnost	205 kg	235 kg	265 kg	295 kg

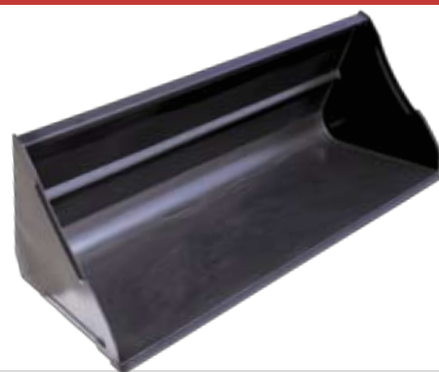

Lopata velkoobjemová

	BDL 185	BDL 215	BDL 240
Šířka	1,85 m	2,15 m	2,40 m
Objem	0,96 m ³	1,12 m ³	1,25 m ³
Hmotnost	290 kg	325 kg	355 kg



Kráječ siláže

	SC 110	SC 140	SC 170
Šířka	1,1 m	1,4 m	1,7 m
Objem	0,9 m ³	1,1 m ³	1,3 m ³
Hmotnost	375 kg	440 kg	505 kg



Multilopata

	BM 130	BM 150	BM 170	BM 190
Šířka	1,3 m	1,5 m	1,7 m	1,9 m
Objem	0,65 m ³	0,75 m ³	0,85 m ³	0,95 m ³
Hmotnost	230 kg	280 kg	330 kg	380 kg



Drpákové vidle

	FG 130	FG 150	FG 170	FG 190
Šířka	1,3 m	1,5 m	1,7 m	1,9 m
Objem	0,7 m ³	0,8 m ³	0,9 m ³	1,0 m ³
Hmotnost	220 kg	270 kg	320 kg	370 kg



Kleště na kulaté balíky

	TB 160	TB 200
Šířka	1,3 m	1,5 m
Hmotnost	210 kg	240 kg



Paletizační vidle

	FP 115 (svařované)	FP 130 (svařované)	FP 130 (kované)
Šířka	1,15 m	1,30 m	1,30 m
Nosnost	1250 kg	1250 kg	2000 kg
Hmotnost	155 kg	160 kg	200 kg



Přidržovací rameno

	PL
Agregace	FP 115 a FP 130
Hmotnost	64 kg



Vidle

	F 130	F 150	F 170	F 190	F 210
Šířka	1,3 m	1,5 m	1,7 m	1,9 m	2,1 m
Počet hrotů	7	8	9	10	11
Hmotnost	115 kg	135 kg	150 kg	165 kg	180 kg



Vidle na balíky

	FB 110
Šířka	1,1 m
Počet hrotů	3
Hmotnost	125 kg



Stohovací zařízení

	ES 120
Šířka	1,2 m
Počet hrotů	3
Hmotnost	300 kg

Kvalitní pracovní nářadí s léty prověřeným upínacím systémem můžete bez problémů připojit také na původní řadu čelních nakladačů.

TECHNICKÉ ÚDAJE

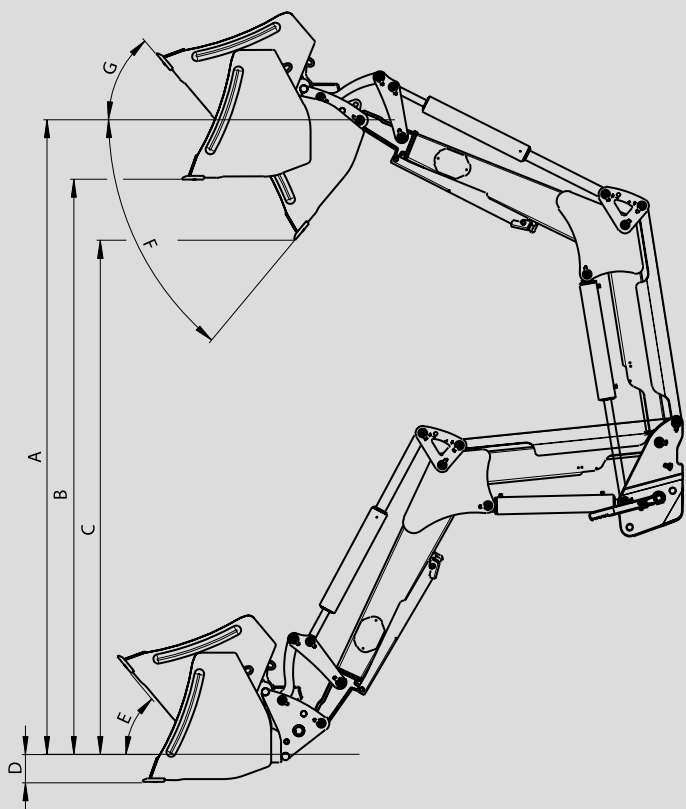

	120i/120SLi 50 - 80 HP	120i/120SLi 50 - 80 HP	220SLi/260SLi 70 - 110 HP	220SLi/260SLi 70 - 110 HP	320SLi/360SLi 80 - 120 HP
Průměry hydromotorů	70 mm	80 mm	70 mm	80 mm	80 mm
A - zdvih v oku výložníku	3580	3580	3880	3880	4180
B - nakládací výška	3260	3260	3560	3560	3860
C - výsypaná výška	2650	2650	2950	2950	3250
D - hloubkový dosah	200	200	250	250	250
E - zaklápěcí úhel dole	45°	45°	45°	45°	45°
F - vyklápěcí úhel nahoře	70°	70°	65°	65°	60°
G - zaklápěcí úhel nahoře	50°	50°	55°	55°	55°
Nosnost v oku dole	2100 kg	2850 kg	2000 kg	2650 kg	2200 kg
Nosnost v oku nahoře	1650 kg	2100 kg	1400 kg	1850 kg	1600 kg
Nosnost pal. vidle dole 0,8 m od oka výložníku	2000 kg	2650 kg	1850 kg	2450 kg	2000 kg
Nosnost pal. vidle nahoře 0,8 m od oka výložníku	1500 kg	2150 kg	1250 kg	1700 kg	1400 kg

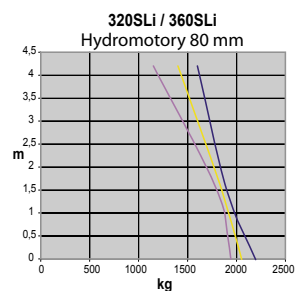
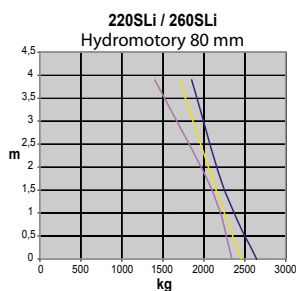
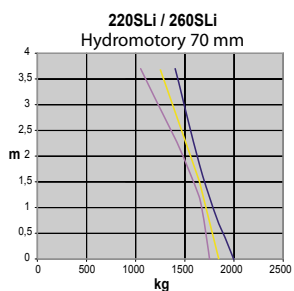
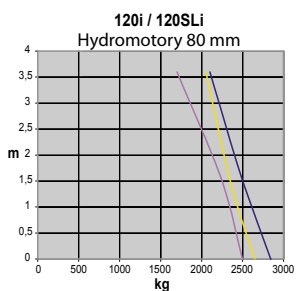
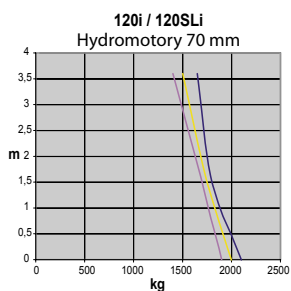

Nosnost při tlaku 185 bar

— V oku výložníku — 0,6 m od vidlí — 0,8 m od oka výložníku

Humpolecké strojírny Humpolec a.s.

Pražská 490

396 18 Humpolec

Czech Republic

e-mail: hsh@trac-lift.cz

www.trac-lift.cz

telefon: +420 565 451 143

+420 602 320 305

fax: +420 565 451 107

