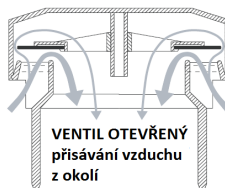

**CENÍK PŘISÁVACÍ VENTILY A VĚTRACÍ HLAVICE PRO ODPADY,  
MOKROSUCHÉ SIFONY PRO VZDUCHOTECHNIKU, PRUŽNÉ KONEKTORY A VPUSTI**

(platný od 01.03.2014)

**Durgo****INTERIÉROVÉ PŘIVZDUŠŇOVACÍ VENTILY PRO ODPADNÍ SYSTÉMY****materiál:** hlavice ABS, těsnění ze syntetické pryže EPDM

- zabraňují odsávání vody ze sifonů a brání tak úniku pachů
- odpadají prostupy odvětrání skrze stropy a střechy
- 100% bezúdržbové, plně vyhovují platné EN12380
- provozní teplota -20°C až +60°C

**Přivzdušňovací ventily DURGO - klasické**

Objednací kód	Instalace na potrubí (mm)	Vnější průměr D (mm)	Celková výška H (mm)	Běžná barva	Průtokový objem nasávaného vzduchu	Otevírací podtlak	Přetlaková odolnost	Cena bez DPH	
								(Kč/ks)	(EUR/ks)
AAV-G15-CZ	DN 15	54	48	bílá	3,0 l/s	-250 Pa	10 kPa	308 Kč	11,00 €
AAV-G20-CZ	DN 20	54	53	bílá	5,6 l/s			318 Kč	11,34 €
AAV-G25-CZ	DN 25	54	53	bílá	7,5 l/s			321 Kč	11,46 €
AAV-32-CZ	DN 32	54	61	bílá	6,9 l/s			324 Kč	11,57 €
AAV-40-CZ	DN 40	70	77	bílá	13,0 l/s			330 Kč	11,80 €
AAV-50/40-CZ	DN 50/40	70	77	bílá	12,0 l/s			379 Kč	13,52 €
AAV-50-CZ	DN 50	84	98	bílá	17,0 l/s			497 Kč	17,76 €
AAV-75-CZ	DN 75	118	107	bílá	37,0 l/s			549 Kč	19,59 €
AAV-90-CZ	DN 90	140	120	bílá	48,0 l/s			622 Kč	22,23 €
AAV-110-CZ	DN 110	140	125	bílá	44,2 l/s			699 Kč	24,98 €
AAV-140-CZ	DN 140	210	148	černá	114 l/s			na objednávku	
AAV-160/140-CZ	DN 160/140	210	150	bílá	114 l/s			na objednávku	

Další rozměry na objednávku

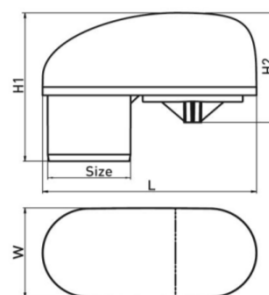
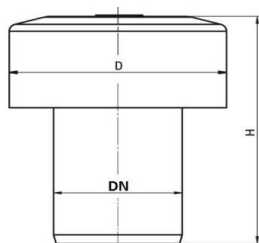
**Přivzdušňovací ventily DURGO - s přesazenou sací hlavicí***- používají se při nedostatku prostoru*

Objednací kód	Instalace na potrubí (mm)	Celková délka L (mm)	Celková výška H1 (mm)	Běžná barva	Průtokový objem nasávaného vzduchu	Otevírací podtlak	Přetlaková odolnost	Cena bez DPH	
								(Kč/ks)	(EUR/ks)
AAV-50/48P-CZ	DN 50/48	124	90	bílá	12,0 l/s	-250 Pa	10 kPa	533 Kč	19,02 €

**Univerzální přivzdušňovací ventily AIRSURE****materiál:** ABS, PVC

- univerzální pro více rozměrů potrubí
- provozní teplota -20°C až +60°C



Objednací kód	Instalace na potrubí (mm)	Vnější průměr D (mm)	Celková výška H (mm)	Běžná barva	Průtokový objem nasávaného vzduchu	Otevírací podtlak	Přetlaková odolnost	Cena bez DPH	
								(Kč/ks)	(EUR/ks)
FAF 32 W	DN 32-40-50	65	100	bílá	6,5 l/s	-200 Pa		329 Kč	11,75 €
FAV 110 W	DN 82-110	145	110	bílá	43,0 l/s			508 Kč	18,14 €
FGR 110 W	DN 100-110	145	120	bílá	43,0 l/s			508 Kč	18,14 €

## Nástěnné a stropní přívzdušňovací ventily ARIO

materiál: PVC-U

- zabraňují odsávání vody ze sifonů a brání tak úniku pachů
- odpadají prostupy odvětrání skrze stropy a střechy
- podle průměru potrubí se odřízne přípojovací adaptér
- provozní teplota 0°C až +60°C
- "nenápadná" instalace na stěny a podhledy vertikálně, šikmo nebo i "hlavou dolů"

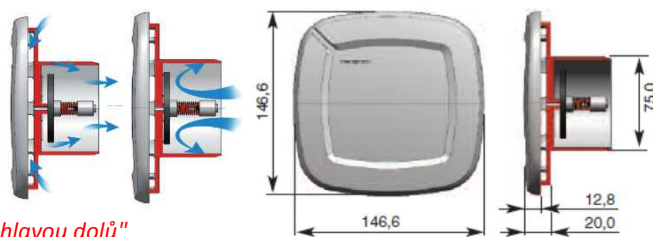

Objednací kód	Instalace na potrubí DE (mm)	Rozměry krytu (mm)	Výška krytu H (mm)	Běžná barva	Průtokový objem nasávaného vzduchu	Otevírací podtlak	Přetlaková odolnost	Cena bez DPH	
								(Kč/ks)	(EUR/ks)
169000W	DE 75 až 114	146,6 x 146,6	20	bílá	14 l/s		10 kPa	853 Kč	30,46 €
1690007	DE 75 až 114	146,6 x 146,6	20	hnědá				853 Kč	30,46 €
169000D*	DE 75 až 114	146,6 x 146,6	20	design				na objednávku	

\* na objednávku lze ventily ARIO dodat s požadovaným designem

### Možnosti umístění ventilů ARIO:



**Ario**

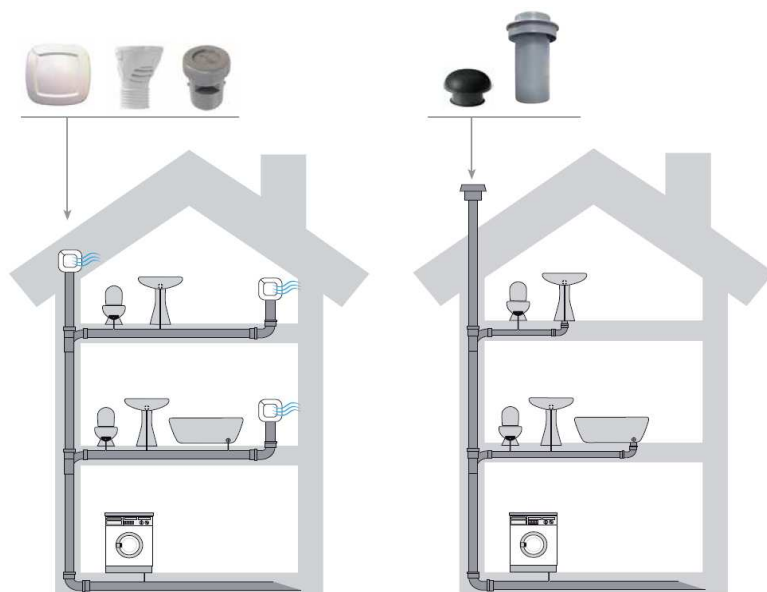
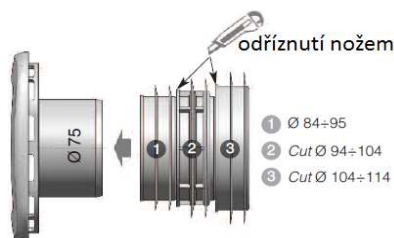

## Průtočné přívzdušňovací ventily s instalací bezprostředně za sifony

materiál: PVC-U, PP s chromovaným pouzdrom

- zabraňují odsávání vody ze sifonů a brání tak úniku pachů
- instalace hned za sifony umývadel, van, bidetů atd.

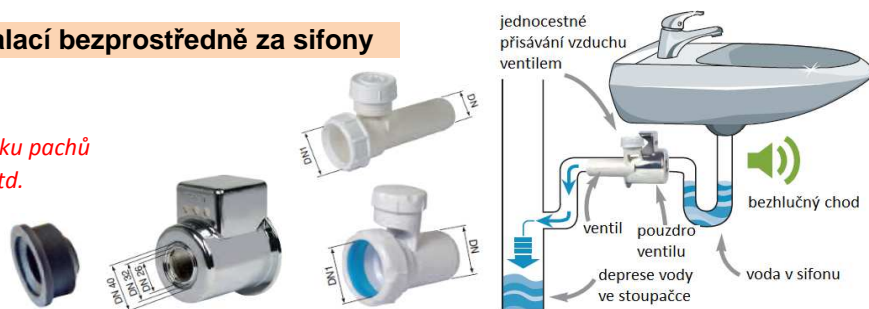

Objednací kód	Jmenovitý rozměr DN (mm)	Adaptér DN 1(mm)	Výška krytu H (mm)	Běžná barva	Balení (ks)	Cena bez DPH	
						(Kč/ks)	(EUR/ks)
Z5803PP	DN 32	DN 26/32		bílá	10	126 Kč	4,49 €
Z5804PP	DN 40	DN 40		bílá	20	142 Kč	5,06 €
Z4803CR	DN 26/32/40	Dekorativní kryt ventilu z chromovaného plastu, s otvorem pro vyříznutí možem			10	189 Kč	6,75 €

## MEMBRÁNOVÉ PŘISÁVACÍ HLAVICE PRO ODPADNÍ SYSTÉMY

**materiál:** PVC-U, elastomerická membrána

- umožňují přisávat vzduch, ale zcela bezpečně nebrání úniku pachů (třída 1 normy EN 13501)
- umístění na půdách nebo ve větraných místnostech, kde omezený únik pachů nevadí
- odpadají nákladné prostupy odvětrání skrze stropy a střechy
- provozní teplota -20°C až +60°C

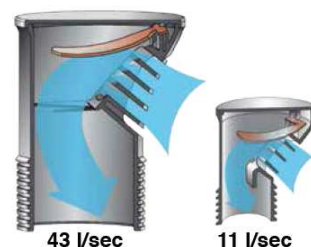

### Štěrbinové přívzdušňovací hlavice s membránou

Objednávací kód	Instalace na potrubí DN (mm)	Celková výška H (mm)	Celková délka L (mm)	Běžná barva	Průtočný objem nasávaného vzduchu	Tlaková odolnost	Cena bez DPH (Kč/ks) (EUR/ks)	
WAM5403	DN 40/50	105	86	bílá	11 l/s	10 kPa	442 Kč	15,79 €
WAM1103	DN 100/110	190	147	bílá	43 l/s		1 257 Kč	44,89 €

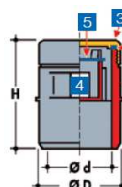

1. Pouzdro z masivního PVC-U
2. Těsnění víčka
3. Šroubovací víčko
4. Boční sací otvor
5. Elastomerická membrána

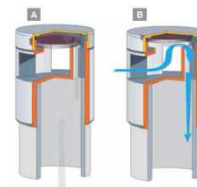

### Sloupkové přívzdušňovací hlavice s membránou

WAM430M	DN 32/40	68	86	šedá		10 kPa	624 Kč	22,30 €
WAM650M	DN 50/63	84	147				766 Kč	27,37 €
WAM870M	DN 75/80	97	147				941 Kč	33,60 €
WAM110M	DN 100/110	132	147				1 289 Kč	46,03 €

## VĚTRACÍ HLAVICE PRO ODPADY A VZDUCHOTECHNIKU

**materiál:** UV stabilizovaný PP nebo PVC-U

- umožňují volné proudění vzduchu oběma směry
- zabraňují vnášení nečistot a vtékání deště
- nebrání úniku pachů ze systému
- přímá instalace na trubky HT a KG
- instalace obvykle nad střechami (odpady) nebo nad terénem (nádrže, vsakovací zařízení)

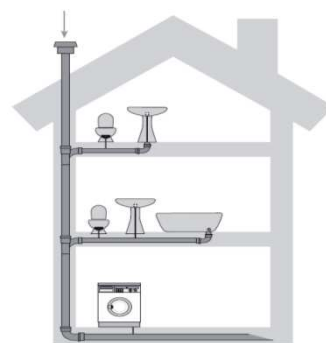

### Kupolovitá zakončení větracích trubek

Objednávací kód	Instalace na potrubí (mm)	Celková výška H (mm)	Běžná barva	Balení (ks)	Cena bez DPH (Kč/ks) (EUR/ks)	
CPV3200	Ø 32		břidlicově šedá	80	182 Kč	6,51 €
CPV4000	Ø 40			70	188 Kč	6,72 €
CVP5000	Ø 50			35	199 Kč	7,10 €
CVP6300	Ø 63			30	206 Kč	7,34 €
CVP7500	Ø 75			20	221 Kč	7,88 €
CVP8000	Ø 80			20	254 Kč	9,07 €
CVP9000	Ø 90			10	258 Kč	9,21 €
CVP1000	Ø 100			32	294 Kč	10,49 €
CVP1100	Ø 110			16	323 Kč	11,53 €
CVP1200	Ø 125			16	353 Kč	12,61 €
CVP1400	Ø 140			14	474 Kč	16,94 €
CVP1600	Ø 160			15	504 Kč	17,98 €
CVP2000	Ø 200			10	639 Kč	22,81 €

Běžnou barvu lze změnit pouze na objednávku většího množství hlavice

### Kupolovitá zakončení větracích trubek se sítkou proti hmyzu

CPVR300	Ø 32/40		břidlicově šedá	10	157 Kč	5,59 €
---------	---------	--	-----------------	----	--------	--------



### Větrací sloupkové hlavice z PP s posuvným těsnícím límcem

- posuvný pružný límeč brání vtékání vody např. pod střechu, do šachty nebo nádrže



Z7950PP	Ø 50	800	s těsnícím límcem	10	656 Kč	23,43 €
Z7975PP	Ø 75	800	s těsnícím límcem	5	727 Kč	25,97 €
Z7911PP	Ø 110	800	s těsnícím límcem	5/45	819 Kč	29,26 €
Z8050PP	Ø 50	280		25	592 Kč	21,16 €
Z8075PP	Ø 75	280		25	656 Kč	23,43 €
Z8011PP	Ø 110	280		10	744 Kč	26,59 €



### Větrací hlavice jednoduché - barevné

Objednací kód	Instalace na potrubí (mm)	Celková výška H (mm)	Běžná barva	Balení (ks)	Cena bez DPH	
					(Kč/ks)	(EUR/ks)
1690403	Ø 40		slonová kost	5	121 Kč	4,32 €
1690503	Ø 50		slonová kost	5	121 Kč	4,32 €
1690603	Ø 63		slonová kost	5	121 Kč	4,32 €
1690702	Ø 75		slonová kost	20	121 Kč	4,32 €
1690803	Ø 80		slonová kost	5	121 Kč	4,32 €
1690807	Ø 80		tmavě hnědá	5	121 Kč	4,32 €
1698203	Ø 82		slonová kost	5	121 Kč	4,32 €
1691003	Ø 100		slonová kost	10	108 Kč	3,86 €
1691009	Ø 100		oranžová	10	108 Kč	3,86 €
1691007	Ø 100		tmavě hnědá	10	108 Kč	3,86 €
1691103	Ø 110		slonová kost	10	121 Kč	4,32 €
1691203	Ø 125		slonová kost	10	205 Kč	7,31 €
1691207	Ø 125		tmavě hnědá	10	205 Kč	7,31 €
1691403	Ø 140		slonová kost	10	256 Kč	9,13 €
1691603	Ø 160		slonová kost	10	308 Kč	10,98 €

### MOKROSUCHÉ SIFONY BRÁNÍ ÚNIKU PACHŮ PŘI VYSCHNUTÍ

materiál: transparentní plast

- patentovaný systém zajišťuje uzavření sifonu i bez přítomnosti vody
- možnost napojení přívodu ze 4 směrů, k otevření je přiložen vrtací přípravek
- průhledná konstrukce umožňuje vizuální kontrolu
- snadné napojení na potrubí Ø20, 26, 30, 32 a 50 mm
- možnost instalace sifonu volně nebo do průhledné plastové krabice 239 x 204 x 57 mm

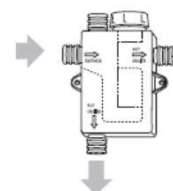

### Čtyřcestný mokrosuchý sifon pro odvod kondenzátu z klimatizací do odpadů

Objednací kód	Instalace na potrubí DE (mm)	Popis	Cena bez DPH	
			(Kč/ks)	(EUR/ks)
LSSIF00	20-26-30-50	čtyřcestný sifon kompletní s plastovou inspekční krabicí, adaptérem, redukcí a vrtacím přípravkem	724 Kč	25,86 €
199CLPP	20-26-30-50	čtyřcestný sifon kompletní s adaptérem, redukcí a vrtacím přípravkem (bez krabice)	386 Kč	13,77 €
LSCAT00		bílá instalační plastová krabice 239 x 204 x 57 mm s víčkem (na zasekání do zdi)	293 Kč	10,45 €
Z0260PP	20/26/32	přídavná univerzální redukce Ø20/26/32 mm (pro napojení přítoku z více směrů)	16 Kč	0,56 €
Z0250PP	20/26/32	univerzální přípojný adaptér Ø20/52 mm s těsněním	16 Kč	0,56 €

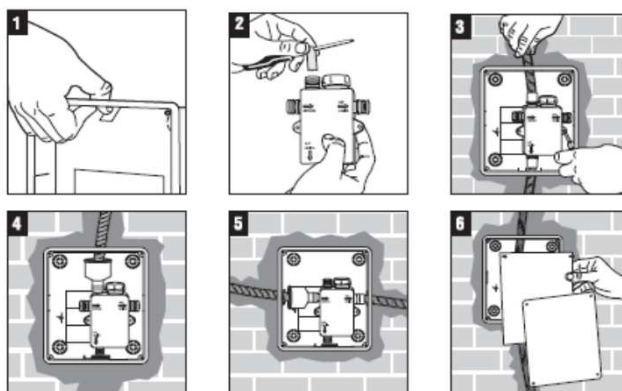
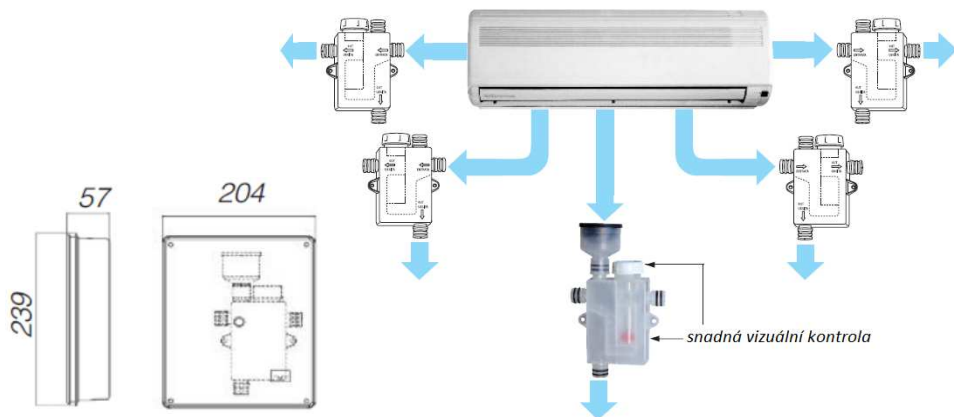
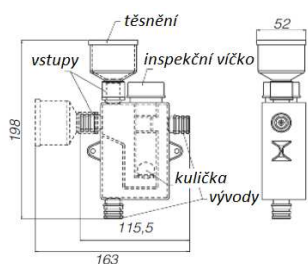



## ZPĚTNÉ KLAPKY PRO VNITŘNÍ ODPADY

materiál: PP

- omezují únik pachů a odsávání vody ze sifonů
- brání zpětnému průtoku vody



### Zpětná klapka DN50 z PP s aretační polohy - vstříkované

- napojení hrdlo/dřík

Objednací kód	Instalace na potrubí (mm)	Celková výška H (mm)	Materiál	Barva	Balení (ks)	Cena bez DPH	
						(Kč/ks)	(EUR/ks)
ZVA50PP	DN 50		PP	šedá RAL 7037	5	911 Kč	32,53 €



### Zpětné klapky z PVC-U - svařované, s maticovým víčkem

- napojení dřík/dřík

W550302	DN 32		PVC-U	tmavě šedá	1	759 Kč	27,11 €
W550402	DN 40		PVC-U	tmavě šedá	1	1 018 Kč	36,36 €
W550502	DN 50		PVC-U	tmavě šedá	1	1 132 Kč	40,42 €
W550602	DN 63		PVC-U	tmavě šedá	1	1 420 Kč	50,70 €



### Zpětné klapky z PVC-U - svařované, se šroubovacím víčkem

- napojení hrdlo/dřík

W600302	DN 32		PVC-U	tmavě šedá	1	759 Kč	27,11 €
W600402	DN 40		PVC-U	tmavě šedá	1	1 018 Kč	36,36 €
W600502	DN 50		PVC-U	tmavě šedá	1	1 132 Kč	40,42 €

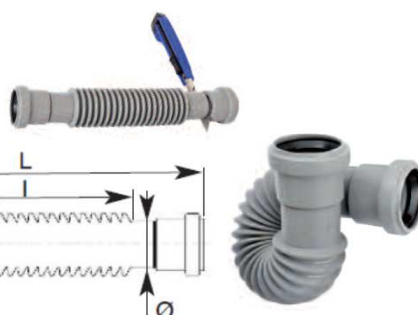

## OHEBNÉ SPOJOVACÍ HADICE PRO VNITŘNÍ ODPADY

materiál: PP

- na ohebná propojení vnitřních odpadů
- odolnost proti teplotám do 94°C

### COUDIX - univerzální PVC ohebné hadice

- napojení hrdlo/hrdlo (po odříznutí hrdlo/dřík)
- změna směru až o 180°
- hadice COUDIX je možné stlačovat a tím využít i jako kompenzátor

Objednací kód	Instalace na potrubí (mm)	Celková délka L (mm)	Délka vlnovce l (mm)	Vnější Ø A (mm)	Barva	Balení (ks)	Cena bez DPH	
							(Kč/ks)	(EUR/ks)
COU3252	DN 32	257	184	42		10	206 Kč	7,36 €
COU4052	DN 40	294	212	53	světle šedá RAL 7037	10	268 Kč	9,56 €
COU5052	DN 50	310	215	63,5		5	303 Kč	10,81 €

### Pružné spojovací hadice s konektorem pro odpady

FPF3203	DN 70/32 (1¼")	370 + 765			bílá	50	167 Kč	5,95 €
FPF4003	DN 70/40 (1½")	370 + 920				50	167 Kč	5,95 €

### Pružný spojovací konektor DN100 pro WC

- změna směru až o 90°
- univerzální adaptér umožňuje napojení na různá potrubí DN100

FAF1103	ø90 - 114	90 + 114			bílá	50	364 Kč	12,99 €
---------	-----------	----------	--	--	------	----	--------	---------

### Výpustný adaptér DN40 pro napojení nádržek WC

BBS4003	DN 40 (1½")				bílá	50	126 Kč	4,51 €
---------	-------------	--	--	--	------	----	--------	--------

## PVC-U PLASTOVÉ PODLAHOVÉ VPUSTI SE SIFONEM

materiál: PVC-U

### Podlahové vpusti PVC-U s patentovaným "suchým" sifonem a svislým výtokem

- stavitelný směr a výška odtoku i hloubky hydroizolace
- stahovací límeček pro vodonepropustnou folii nebo membránu
- jednoduše vyjímatelný a čistitelný sifon
- zamezení úniku pachů i při zcela vyschnutém sifonu

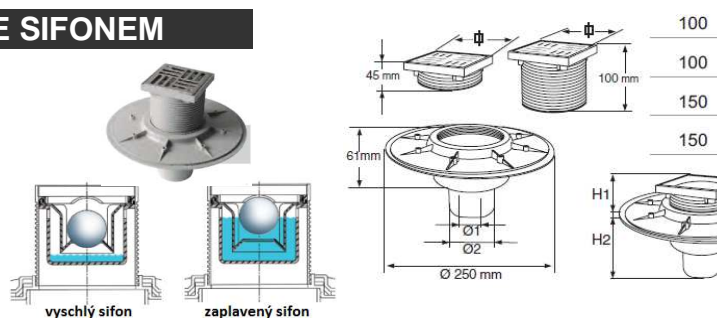

Objednáací kód	Instalace na potrubí (mm)	Rozměry rámu (mm)	Průměr roštu A (mm)	Stav. výška H1+H2(mm)	Průtok vody vpustí	Odolnost proti zatížení	Vtaková mřížka	Cena bez DPH (Kč/ks) (EUR/ks)	
EAS35AI	DN 50, 75	100 x 100	Ø92	min. 160	min. 0,6 l/s	K3 (3,0 kN) dle EN 1253-2	nerez	1 102 Kč	39,35 €
EAS35PP	DN 50, 75	100 x 100	Ø138	min. 160	min. 0,6 l/s		šedý PP	949 Kč	33,91 €
EAS45AI	DN 50, 75	150 x 150	Ø182	min. 176	min. 0,6 l/s		nerez	1 407 Kč	50,26 €
EAS45PP	DN 50, 75	150 x 150	Ø182	min. 176	min. 0,6 l/s		šedý PP	1 255 Kč	44,81 €

### Podlahové vpusti PVC-U s patentovaným "suchým" sifonem a bočním výtokem

- stavitelný směr a výška odtoku i hloubky hydroizolace
- stahovací límeček pro vodonepropustnou folii nebo membránu
- zamezení úniku pachů i při zcela vyschnutém sifonu

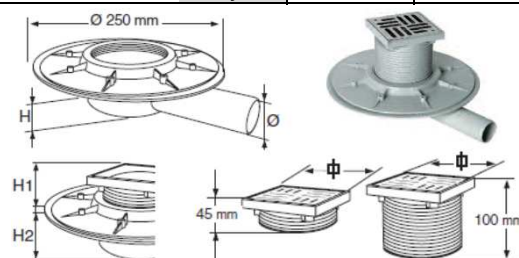

EAS14AI	DN 40	100 x 100	Ø92	min. 92	min. 0,6 l/s	K3 (3,0 kN) dle EN 1253-2	nerez	1 102 Kč	39,35 €
EAS14PP	DN 40	100 x 100	Ø138	min. 92	min. 0,6 l/s		šedý PP	913 Kč	32,60 €
EAS24AI	DN 40	150 x 150		min. 92	min. 0,6 l/s		nerez	1 255 Kč	44,81 €
EAS24PP	DN 40	150 x 150		min. 92	min. 0,6 l/s		šedý PP	1 102 Kč	39,35 €
EAS15AI	DN 50	100 x 100		min. 105	min. 0,6 l/s		nerez	1 102 Kč	39,35 €
EAS15PP	DN 50	100 x 100		min. 105	min. 0,6 l/s		šedý PP	913 Kč	32,60 €
EAS25AI	DN 50	150 x 150	Ø182	min. 105	min. 0,6 l/s		nerez	1 255 Kč	44,81 €
EAS25PP	DN 50	150 x 150	Ø182	min. 105	min. 0,6 l/s		šedý PP	1 102 Kč	39,35 €

### Podlahové vpusti PVC-U s vnitřním svislým výtokem

- možnost napojení více rozměrů odtokového potrubí
- vyjímatelný rošt s bajonetovým zajištěním umožňuje snadné čištění sifonu

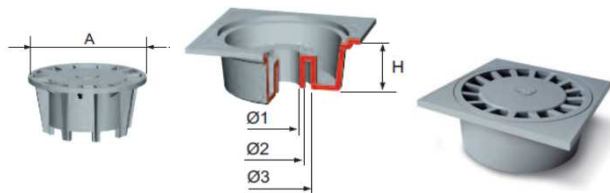

Objednáací kód	Instalace na potrubí (mm)	Rozměry rámu (mm)	Průměr roštu A (mm)	Stav. výška H (mm)	Průtok vody vpustí	Odolnost proti zatížení	Balení (ks)	Cena bez DPH (Kč/ks) (EUR/ks)	
E191004	DN 32, 40	100 x 100	Ø92	50	0,4 / 0,6 l/s	K3 (3,0 kN) dle EN 1253-2	12	101 Kč	3,61 €
E191504	DN 40, 50	150 x 150	Ø138	63	0,7 / 0,8 / 0,8 l/s		12	206 Kč	7,35 €
E192004	DN 63, 75, 90	200 x 200	Ø182	92	1,09 / 1,7 / 1,6 l/s		6	397 Kč	14,18 €
E192504	DN 63, 75, 100	200 x 200	Ø182	92	1,09 / 1,7 / 1,6 l/s		6	397 Kč	14,18 €
E192604	DN 100	250 x 250	Ø228	95	3,0 l/s		6	568 Kč	20,28 €
E192704	DN 110	250 x 250	Ø228	95	3,0 l/s		6	568 Kč	20,28 €
E193004	DN 100	300 x 300	Ø228	95	3,0 l/s		6	709 Kč	25,32 €
E193104	DN 110	300 x 300	Ø228	95	3,0 l/s		6	709 Kč	25,32 €

### Podlahové vpusti PVC-U se svislým výtokem

- možnost napojení více rozměrů odtokového potrubí
- vyjímatelný rošt s bajonetovým zajištěním umožňuje snadné čištění sifonu

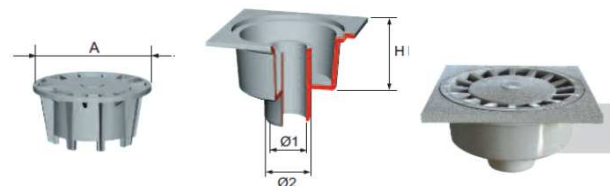

210804	DN 32, 40	100 x 100	Ø92	50	0,89 l/s	K3 (3,0 kN) dle EN 1253-2	18	101 Kč	3,61 €
210504	DN 50	100 x 100	Ø92	50	1,0 l/s		18	101 Kč	3,61 €
211104	DN 40, 50	150 x 150	Ø130	55	1,07 l/s		8	206 Kč	7,35 €
212104	DN 50	200 x 200	Ø177	65			8	398 Kč	14,20 €
212204	DN 63, 75	200 x 200	Ø177	65	1,34 l/s		8	398 Kč	14,20 €
212304	DN 80	200 x 200	Ø177	65	1,34 l/s		8	398 Kč	14,20 €
212604	DN 75, 82	200 x 200	Ø177	65	1,34 l/s		8	398 Kč	14,20 €
212404	DN 90, 10	200 x 200	Ø177	65	1,34 l/s		8	398 Kč	14,20 €
212504	DN 100, 110	200 x 200	Ø177	65	1,34 l/s		8	398 Kč	14,20 €
C220704	DN 75	250 x 250	Ø177	83	1,6 l/s		6	534 Kč	19,09 €
E220504	DN 110	250 x 250	Ø177	83	1,6 l/s		6	534 Kč	19,09 €
C221004	DN 100	250 x 250	Ø177	83	1,6 l/s		6	534 Kč	19,09 €
E222504	DN 75	300 x 300	Ø177	83	1,6 l/s		6	663 Kč	23,66 €
E223004	DN 100	300 x 300	Ø177	83	1,6 l/s		6	663 Kč	23,66 €
E223504	DN 110	300 x 300	Ø177	83	1,6 l/s		6	663 Kč	23,66 €



### Podlahové vpusti PVC-U s výtokovým kolenem

- přímé napojení na ležaté odtokové potrubí
- vyjímatelný rošt s bajonetovým zajištěním umožňuje snadné čištění sifonu

EV64104	DN 40	100 x 100	Ø92	110		12	265 Kč	9,46 €
EV95404	DN 50	100 x 100	Ø92	122		12	265 Kč	9,46 €
EV74204	DN 50	150 x 150	Ø130	128	1,3 l/s	12	286 Kč	10,21 €
EV68804	DN 75	200 x 200	Ø177	180	2,2 l/s	6	640 Kč	22,86 €
EV74404	DN 80	200 x 200	Ø177	183	1,4 l/s	6	640 Kč	22,86 €
EV74604	DN 100	200 x 200	Ø177	207	1,4 l/s	6	640 Kč	22,86 €
EV73104	DN 110	200 x 200	Ø177	220	1,5 l/s	6	640 Kč	22,86 €
EV74704	DN 75	200 x 200	Ø177	180	1,6 l/s	6	867 Kč	30,95 €
EV74904	DN 80	200 x 200	Ø177	188	1,5 l/s	6	867 Kč	30,95 €
EV75104	DN 100	250 x 250	Ø177	205	1,4 l/s	6	867 Kč	30,95 €
EV75204	DN 110	250 x 250	Ø177	220	3,0 l/s	6	867 Kč	30,95 €
EV75304	DN 75	250 x 250	Ø177	180	1,6 l/s	6	867 Kč	30,95 €
EV75404	DN 80	300 x 300	Ø177	180	1,5 l/s	6	1 073 Kč	38,34 €
EV75604	DN100	300 x 300	Ø177	205	1,4 l/s	6	1 073 Kč	38,34 €
EV75704	DN 110	300 x 300	Ø177	225	3,0 l/s	6	1 073 Kč	38,34 €

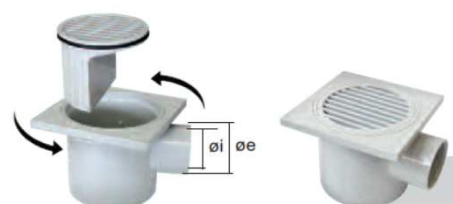

### Podlahové vpusti PVC-U s bočním výtokem

- otočné napojení na odtokové potrubí v minimální hloubce
- vyjímatelný rošt umožňuje snadné čištění sifonu

210304	DN 32, 40	100 x 100		82		16	203 Kč	7,23 €
210404	DN 40	100 x 100		82	0,3 l/s	16	203 Kč	7,23 €

### PP PLASTOVÉ PODLAHOVÉ VPUSTI SE SIFONEM

materiál: PP

#### Podlahové vpusti PP s vnitřním svislým výtokem

- možnost napojení více rozměrů odtokového potrubí
- vyjímatelný rošt s bajonetovým zajištěním umožňuje snadné čištění sifonu

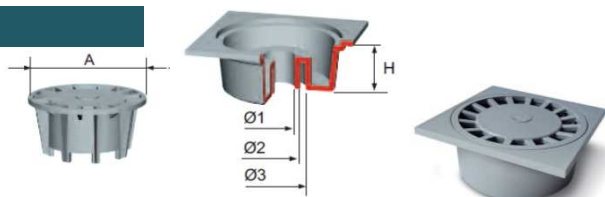

Objednáací kód	Instalace na potrubí (mm)	Rozměry rámu (mm)	Průměr roštu A (mm)	Stav. výška H (mm)	Průtok vody vpustí	Odolnost proti zatížení	Balení (ks)	Cena bez DPH	
								(Kč/ks)	(EUR/ks)
E195004	DN 32, 40	100 x 100	Ø92	50	0,4 / 0,6 l/s		12	80 Kč	2,85 €
E195504	DN 40, 50	150 x 150	Ø138	63	0,7 / 0,8 / 0,8 l/s		12	156 Kč	5,58 €
E196004	DN 80, 100	200 x 200	Ø182	92	1,4 l/s	K3 (3,0 kN)	6	240 Kč	8,59 €
E196204	DN 100	250 x 250	Ø228	95	3,0 l/s	dle EN 1253-2	6	331 Kč	11,83 €
E196104	DN 110	250 x 250	Ø228	95	3,0 l/s		6	331 Kč	11,83 €
E196304	DN 100	300 x 300	Ø228	95	3,0 l/s		6	407 Kč	14,52 €
E196404	DN 110	300 x 300	Ø228	95	3,0 l/s		6	407 Kč	14,52 €

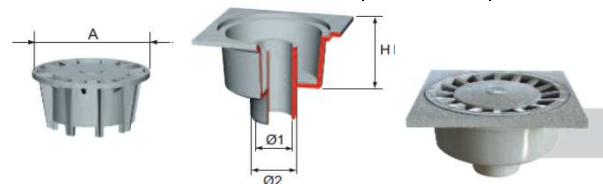

#### Podlahové vpusti PP se svislým výtokem

- možnost napojení více rozměrů odtokového potrubí
- vyjímatelný rošt s bajonetovým zajištěním umožňuje snadné čištění sifonu

EP28604	DN 40	100 x 100	Ø92	61	0,8 l/s		12	80 Kč	2,85 €
EP95604	DN 50	100 x 100	Ø92	61	0,8 l/s		12	80 Kč	2,85 €
EP75804	DN 50	150 x 150	Ø130	59			12	118 Kč	4,22 €
EP75904	DN 50	200 x 200	Ø130	65			12	131 Kč	4,69 €
EP76004	DN 75	200 x 200	Ø177	83	1,6 l/s		6	279 Kč	9,96 €
EP75104	DN 80	200 x 200	Ø177	83	1,5 l/s		6	279 Kč	9,96 €
EP76204	DN 82	200 x 200	Ø177	83			6	279 Kč	9,96 €
EP76304	DN 100	200 x 200	Ø177	83	1,6 l/s		6	279 Kč	9,96 €
EP76404	DN 110	200 x 200	Ø177	83	1,6 l/s	K3 (3,0 kN)	6	279 Kč	9,96 €
EP76504	DN 75	250 x 250	Ø177	83	1,5 l/s	dle EN 1253-2	6	324 Kč	11,56 €
EP76604	DN 80	250 x 250	Ø177	83	1,6 l/s		6	324 Kč	11,56 €
EP76704	DN 82	250 x 250	Ø177	83			6	324 Kč	11,56 €
EP76804	DN 100	250 x 250	Ø177	83	1,5 l/s		6	324 Kč	11,56 €
EP76904	DN 110	250 x 250	Ø177	83	1,5 l/s		6	324 Kč	11,56 €
EP77004	DN 75	300 x 300	Ø177	83	1,5 l/s		6	405 Kč	14,45 €
EP77104	DN 80	300 x 300	Ø177	83	1,6 l/s		6	405 Kč	14,45 €
EP77204	DN 82	300 x 300	Ø177	83			6	405 Kč	14,45 €
EP77304	DN 100	300 x 300	Ø177	83	1,5 l/s		6	405 Kč	14,45 €
EP77404	DN 110	300 x 300	Ø177	83	1,5 l/s		6	405 Kč	14,45 €

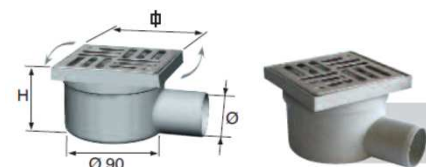

### Podlahové PP vpusti s bočním výtokem a čtvercovým roštem

- přímé napojení na ležaté odtokové potrubí s možností volby směru
- vyjímatelný rošt z PP nebo antikorozní oceli pro snadné čištění sifonu

Objednáací kód	Instalace na potrubí (mm)	Rozměry rámu (mm)	Průtok vody vpustí	Stav. výška H (mm)	Štěrbínový rošt	Odolnost proti zatížení	Balení (ks)	Cena bez DPH	
								(Kč/ks)	(EUR/ks)
E224004	DN 40	100 x 100		80	šedý PP	K3 (3,0 kN) dle EN 1253-2	12	161 Kč	5,74 €
E224504	DN 50	100 x 100		80	šedý PP		12	161 Kč	5,74 €
E22404AI	DN 40	100 x 100		80	antikorozní ocel	EN 1253-2	12	326 Kč	11,64 €
E2245AI	DN 50	100 x 100		80	antikorozní ocel		12	326 Kč	11,64 €

### Snížené podlahové PP vpusti s bočním výtokem a čtvercovým roštem

- pro podlahy s omezenou výškou
- vyjímatelný rošt z PP nebo antikorozní oceli pro snadné čištění sifonu

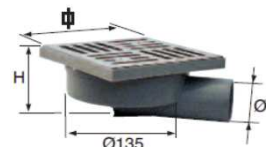

E224204	DN 40	150 x 150		75	šedý PP	K3 (3,0 kN) dle EN 1253-2	12	286 Kč	10,21 €
E2242AI	DN 40	150 x 150		75	antikorozní ocel		12	411 Kč	14,67 €
E225004	DN 50	150 x 150		75	šedý PP	EN 1253-2	12	286 Kč	10,21 €
E2250AI	DN 50	150 x 150		75	antikorozní ocel		12	411 Kč	14,67 €

### Podlahové PP vpusti s bočním výtokem pro velký průtok, malá stavební výška

- s možností vestavění zpětné klapky pro zamezení zpětného toku
- vyjímatelný rošt z PP nebo antikorozní oceli pro snadné čištění sifonu



EBA22AI	DN 75	150 x 150	min. 1,05 l/s	168	antikorozní ocel	K3 (3,0 kN) dle EN 1253-2	6	1 039 Kč	37,10 €
EBA44AI	DN 110	150 x 150	min. 1,40 l/s	168	antikorozní ocel		6	1 039 Kč	37,10 €
EBAK3AI	DN 110				šedý PP	EN 1253-2	6	1 247 Kč	44,53 €
EBA11PP	DN 75	150 x 150	min. 1,14 l/s	168	šedý PP		6	856 Kč	30,58 €
EBA33PP	DN 110	150 x 150	min. 1,41 l/s	168	šedý PP	EN 1253-2	6	856 Kč	30,58 €
EBAK4PP	DN 110				šedý PP		6	1 028 Kč	36,70 €

### Podlahové PP vpusti s bočním výtokem pro velký průtok, velká stavební výška

- s možností vestavění zpětné klapky pro zamezení zpětného toku
- vyjímatelný rošt z PP nebo antikorozní oceli pro snadné čištění sifonu
- stavitelná výška H3, možnost natočení výtoku do požadovaného směru

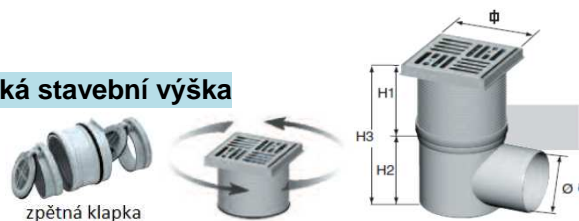

EAL22AI	DN 75	150 x 150	min. 1,05 l/s	170 - 245	antikorozní ocel	K3 (3,0 kN) dle EN 1253-2	6	1 099 Kč	39,24 €
EAL44AI	DN 110	150 x 150	min. 1,40 l/s	170 - 245	antikorozní ocel		6	1 099 Kč	39,24 €
EALK4AI	DN 110				šedý PP	EN 1253-2	6	1 319 Kč	47,09 €
EAL11PP	DN 75	150 x 150	min. 1,14 l/s	170 - 245	šedý PP		6	942 Kč	33,66 €
EAL33PP	DN 110	150 x 150	min. 1,41 l/s	170 - 245	šedý PP	EN 1253-2	6	942 Kč	33,66 €
EALK3PP	DN 110				šedý PP		6	1 131 Kč	40,39 €

### ABS PLASTOVÉ PODLAHOVÉ VPUSTI SE SIFONEM

materiál: ABS

#### Vysoce odolné podlahové vpusti ABS se svislým výtokem

- proti nárazu vysoce odolný ABS s povrchovou úpravou chromováním
- vyjímatelný rošt s bajonetovým zajištěním umožňuje snadné čištění sifonu



Objednáací kód	Instalace na potrubí (mm)	Rozměry rámu (mm)	Celková výška H1 (mm)	Stav. výška H (mm)	Průtok vody vpustí	Odolnost proti zatížení	Balení (ks)	Cena bez DPH	
								(Kč/ks)	(EUR/ks)
E2209CR	DN 40	100 x 100	95	60	0,8 l/s	K3 (3,0 kN) dle EN 1253-2	12	413 Kč	14,77 €
E2222CR	DN 50	100 x 100	95	60	0,6 l/s		12	413 Kč	14,77 €
E2233CR	DN 50	150 x 150	95	60	0,7 l/s	EN 1253-2	12	470 Kč	16,77 €
E2210CR	DN 50	200 x 200	95	60	0,7 l/s		12	589 Kč	21,04 €