

**CENÍK PRUŽNÝCH SPOJEK, ADAPTÉRŮ A SPECIÁLNÍCH TVAROVEK
PRO VNITŘNÍ ODPADY, DRENÁŽE A VZDUCHOTECHNIKU**

(platný od 01.01.2014, doplněný 14.07.2016)

PRUŽNÉ SPOJKY PRO ODPADY A VZDUCHOTECHNIKU**Materiál:** EPDM nebo trvanlivá směs měkčených termoplastů na bázi PVC odolných proti UV záření
nerezavějící ocel AISI 304 (1.4301) podle EN 10088-2 pro běžné podmínky např. kanalizace
na přání nerezavějící ocel AISI 316 (1.4404) podle EN 10088-2 se zvýšenou odolností proti chloridům v zasaženém prostředí**Pružné přímé spojky** pro běžné spojování trubek odpadů, kanalizací a vzduchotechniky**evropská řada rozměrů - šedé těsnění**

Typ	pro potrubí o vnějším Ø (mm)	Šířka spojky (mm)	Pracovní tlak (bar)	Cena bez DPH	
				(Kč/ks)	(EUR/ks)
E 028-028 G	21 - 31	60	0,6	110 Kč	3,95 €
E 038-038 G	30 - 41	60	0,6	116 Kč	4,15 €
E 042-042 G	31 - 42	86	0,6	123 Kč	4,40 €
E 045-045 G	36 - 48	86	0,6	165 Kč	5,90 €
E 050-050 G	39 - 51	86	0,6	137 Kč	4,88 €
E 058-058 G	49 - 61	86	0,6	142 Kč	5,08 €
E 068-068 G	59 - 71	86	0,6	146 Kč	5,22 €
E 085-085 G	74 - 88	100	0,6	170 Kč	6,08 €
E 090-090 G	76 - 91	100	0,6	173 Kč	6,19 €
E 095-095 G	83 - 98	100	0,6	175 Kč	6,24 €
E 112-112 G	99 - 115	100	0,6	177 Kč	6,31 €
E 122-122 G	108 - 124	100	0,6	278 Kč	9,93 €
E 130-130 G	116 - 132	100	0,6	284 Kč	10,14 €

**všeobecná řada rozměrů - černé těsnění**

027-027 G	23 - 27	60	0,6	124 Kč	4,42 €
035-035 G	28 - 35	60	0,6	124 Kč	4,42 €
041-041	38 - 41	88	0,6	126 Kč	4,49 €
049-049	44 - 49	88	0,6	158 Kč	5,65 €
059-059	44 - 59	101	0,6	162 Kč	5,78 €
062-062	56 - 62	88	0,6	164 Kč	5,85 €
070-070	65 - 70	101	0,6	164 Kč	5,85 €
086-086	80 - 86	101	0,6	194 Kč	6,92 €
090-090	80 - 90	101	0,6	200 Kč	7,14 €
101-101	95 - 101	101	0,6	200 Kč	7,14 €
112-112	101 - 112	101	0,6	200 Kč	7,14 €
121-121	111 - 121	101	0,6	316 Kč	11,29 €
127-127	118 - 127	101	0,6	323 Kč	11,52 €
133-133	127 - 133	101	0,6	323 Kč	11,52 €
142-142	136 - 142	101	0,6	371 Kč	13,25 €
149-149	138 - 149	101	0,6	398 Kč	14,22 €
162-162	152 - 162	152	0,6	425 Kč	15,17 €
176-176	165 - 176	152	0,6	493 Kč	17,60 €
188-188	180 - 188	152	0,6	493 Kč	17,60 €
194-194	183 - 194	152	0,6	495 Kč	17,67 €
200-200	180 - 200	152	0,6	549 Kč	19,62 €
219-219	206 - 219	152	0,6	552 Kč	19,73 €
235-235	222 - 235	152	0,6	608 Kč	21,70 €
248-248	235 - 248	152	0,6	621 Kč	22,18 €
260-260	250 - 260	152	0,6	634 Kč	22,66 €
269-269	254 - 260	152	0,6	811 Kč	28,96 €
282-282	265 - 282	152	0,6	818 Kč	29,21 €
318-318	298 - 318	152	0,6	909 Kč	32,46 €
320-320	306 - 320	152	0,6	909 Kč	32,46 €
336-336	314 - 336	152	0,6	1 511 Kč	53,98 €
365-365	340 - 365	152	0,6	1 625 Kč	58,04 €
388-388	366 - 388	254	0,6	2 014 Kč	71,94 €
391-391	368 - 391	152	0,6	2 112 Kč	75,43 €
445-445	415 - 445	254	0,6	5 110 Kč	182,48 €
487-487	448 - 487	254	0,6	6 097 Kč	217,75 €
500-500	470 - 500	254	0,6	6 629 Kč	236,73 €

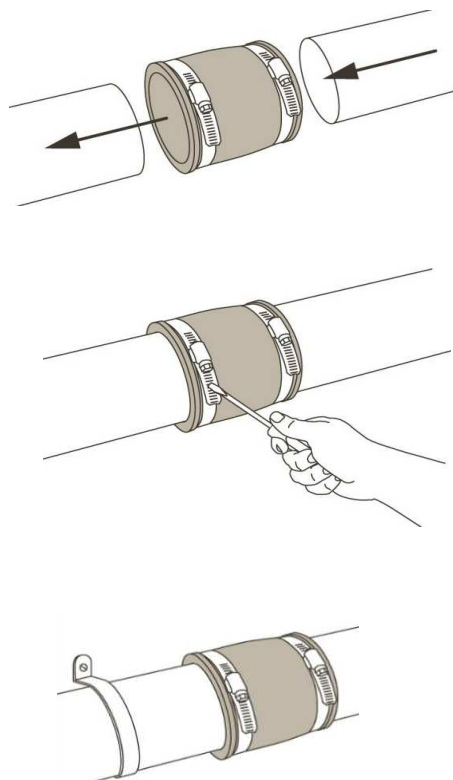
**malopřůměrové spojky Flexseal PC s těsněním ze syntetické pryže EPDM (podle EN 681-1)**

PC 35	30 - 35	0,6	154 Kč	5,49 €
PC 43	38 - 43	0,6	171 Kč	6,10 €
PC 56	48 - 56	0,6	193 Kč	6,89 €
PC 68	60 - 68	0,6	215 Kč	7,67 €
PC 76	67 - 76	0,6	224 Kč	7,98 €
PC 85	76 - 85	0,6	234 Kč	8,35 €
PC 92	82 - 92	0,6	248 Kč	8,85 €
PC 100	90 - 100	0,6	275 Kč	9,82 €



Pružné přechodové spojky ke spojování odlišných typů a rozměrů trubek DN30 až DN 125



evropská řada rozměrů - šedé těsnění

Typ	pro potrubí o vnějším Ø (mm)	Šířka spojky (mm)	Pracovní tlak (bar)	Cena bez DPH	
				(Kč/ks)	(EUR/ks)
E 040-032 G	32-43 / 25-35	86	0,6	116 Kč	4,13 €
E 045-038 G	36-48 / 30-41	86	0,6	120 Kč	4,29 €
E 050-032 G	41-53 / 25-35	86	0,6	143 Kč	5,10 €
E 050-042 G	39-51 / 32-43	86	0,6	159 Kč	5,69 €
E 058-038 G	49-61 / 30-41	86	0,6	174 Kč	6,21 €
E 058-045 G	49-61 / 36-48	86	0,6	182 Kč	6,49 €
E 085-058 G	74-88 / 49-61	100	0,6	211 Kč	7,53 €
E 085-068 G	74-88 / 59-71	100	0,6	218 Kč	7,78 €
E 090-063 G	75-90 / 52-64	100	0,6	227 Kč	8,12 €
E 112-045 G	99-115 / 36-48	100	0,6	243 Kč	8,66 €
E 112-050 G	97-113 / 39-51	100	0,6	244 Kč	8,73 €
E 112-085 G	99-115 / 74-88	100	0,6	246 Kč	8,80 €
E 122-112 G	108-124 / 98-115	100	0,6	277 Kč	9,89 €
E 130-122 G	116-132 / 108-124	100	0,6	312 Kč	11,16 €



všeobecná řada rozměrů - černé těsnění

Doplňkové písmeno "R" značí spojku s vyjímatelnou vložkou

038-032	30-38 / 28-32	57	0,6	119 Kč	4,24 €
048-038	43-48 / 32-38	57	0,6	137 Kč	4,88 €
049-041	44-49 / 38-41	88	0,6	143 Kč	5,10 €
059-048	54-59 / 44-48	101	0,6	187 Kč	6,69 €
060-034	53-60 / 29-34	57	0,6	189 Kč	6,76 €
060-038	53-60 / 32-38	57	0,6	191 Kč	6,83 €
061-047	56-61 / 44-47	88	0,6	194 Kč	6,94 €
070-060	65-70 / 57-60	101	0,6	206 Kč	7,35 €
084-060	79-84 / 56-60	101	0,6	238 Kč	8,51 €
086-047	80-86 / 44-47	101	0,6	250 Kč	8,91 €
101-089	95-101 / 85-89	101	0,6	267 Kč	9,53 €
111-049	104-111 / 44-49	101	0,6	276 Kč	9,87 €
111-085	104-111 / 76-85	101	0,6	280 Kč	10,00 €
113-059	106-113 / 53-59	101	0,6	287 Kč	10,25 €
123-084 R	114-123 / 79-84	101	0,6	315 Kč	11,25 €
123-111	114-123 / 101-111	101	0,6	326 Kč	11,66 €
124-118	114-124 / 108-118	101	0,6	344 Kč	12,27 €
127-115	118-127 / 104-115	101	0,6	356 Kč	12,70 €
133-084	125-133 / 79-84	101	0,6	366 Kč	13,06 €
133-112	133-111 / 104-112	101	0,6	367 Kč	13,11 €
142-087 R	136-142 / 82-87	101	0,6	382 Kč	13,65 €
142-111	136-142 / 101-111	101	0,6	384 Kč	13,72 €
143-109	136-143 / 101-109	101	0,6	390 Kč	13,93 €

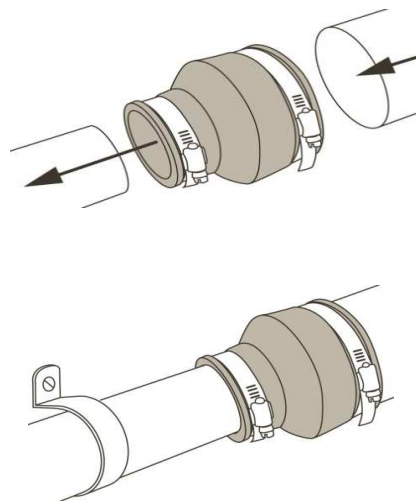

malopřůměrové přechody Flexseal PAC s těsněním ze syntetické pryže EPDM (podle EN 681-1)

PAC 0301	30-34 / 24-28		0,6	154 Kč	5,49 €
PAC 0431	38-43 / 30-35		0,6	171 Kč	6,10 €
PAC 0562	48-56 / 38-43		0,6	193 Kč	6,89 €
PAC 0682	60-68 / 38-43		0,6	215 Kč	7,67 €
PAC 0923	82-92 / 48-56		0,6	334 Kč	11,93 €
PAC 0924	82-90 / 60-68		0,6	346 Kč	12,36 €

Další rozměry a tlakové rozsahy pružných spojek a přechodů viz ceníky REXCOM

Stahovací pružné tvarovky vhodné pro stísněné podmínky a odstranění tvarových nepřesností



T-kusy kolmé s hydraulicky optimalizovaným napojením (TG - šedé, T - černé)

E 038 TG	30 - 38		0,6	283 Kč	10,09 €
048 T	40 - 48		0,6	269 Kč	9,62 €
E 048 TG	40 - 48		0,6	284 Kč	10,14 €
060 T	50 - 63		0,6	313 Kč	11,18 €
E 060 TG	54 - 63		0,6	350 Kč	12,50 €
085 T	80 - 89		0,6	440 Kč	15,72 €
E 085 TG	80 - 89		0,6	438 Kč	15,63 €
112 T	102 - 116		0,6	610 Kč	21,80 €
E 112 TG	105 - 116		0,6	507 Kč	18,10 €

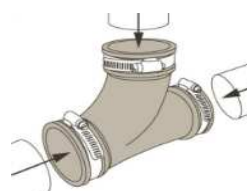

Kolena 90°

E 038 LG	30 - 38		0,6	151 Kč	5,40 €
048 L	40 - 48		0,6	218 Kč	7,78 €
E 048 LG	41 - 48		0,6	164 Kč	5,85 €
060 L	50 - 63		0,6	269 Kč	9,62 €
E 060 LG	54 - 63		0,6	238 Kč	8,51 €
085 L	80 - 89		0,6	413 Kč	14,74 €
E 085 LG	80 - 89		0,6	251 Kč	8,96 €
112 L	102 - 116		0,6	465 Kč	16,60 €
E 112 LG	105 - 116		0,6	330 Kč	11,79 €

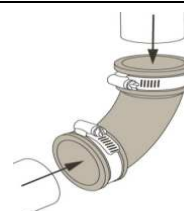

Stahovací pružné koncovky na dočasné nebo trvalé uzavření konců potrubí viz ceníky REXCOM**Sifon pro napojení na odpady** - pračky, myčky, umyvadla, dřezy, výlevky, vany atd.

- snadná montáž s vysokou tolerancí nepřesností
- zamezuje přenostu vibrací a rázů



Typ	pro potrubí o vnějším Ø (mm)	Pracovní tlak (bar)	Cena bez DPH	
			(Kč/ks)	(EUR/ks)
FT 038	32 - 41	1	229 Kč	8,18 €

Stahovací expanzní spojky - kompenzátory tepelné dilatace odpadů a vzduchotechniky

Na zachytávání účinků tepelné dilatace, rázů a chvění potrubí.



Typ	pro potrubí o vnějším Ø (mm)	Šířka spojky (mm)	Pracovní tlak (bar)	Max. kontrakce (stlačení spojky)	Max. expanze (natažení spojky)	Cena bez DPH	
						(Kč/ks)	(EUR/ks)
XJ-150	40 - 48		0,5	-38 mm	+13 mm	185 Kč	6,61 €
XJ-2	50 - 63		0,5	-38 mm	+13 mm	196 Kč	7,01 €
XJ-3	80 - 89		0,5	-38 mm	+13 mm	218 Kč	7,79 €
XJ-4	102 - 116		0,5	-38 mm	+13 mm	230 Kč	8,23 €

Univerzální multikonektor FloPlast - pro skupinové napojení odpadů DN 32, 40 a 50 mm

Hydraulicky optimální tvar multikonektoru snižuje riziko ucpání a redukuje hluk
Univerzální konstrukce umožňuje napojení do svislého potrubí Ø100 mm nebo 110 mm
4 univerzální konektory umožňují po sejmutí krytky napojení odpadů Ø32 až 50 mm
Konstrukce umožňuje použití i jako kompenzátoru tepelné dilatace
Snadná montáž bez použití lepidel a mazadel

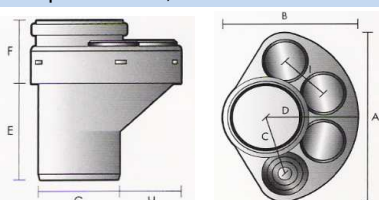

Typ	Pro svislé odpadní potrubí	Celková výška E + F	Délka A	Možnost napojení odpadů	Šířka B	Cena bez DPH	
						(Kč/ks)	(EUR/ks)
FUMSWC	KG/HT DN 100	217 mm	268 mm	4x Ø32 až 50 mm	210 mm	512 Kč	18,28 €

OPRAVY UCPANÝCH ODPADOVÝCH STOUPAČEK**Souprava na otevření, vyčištění a opětovné uzavření svislých odpadů**

vhodné pro svislé stoupačky DN 100 až DN 200 mm z plastů, šedé i tvárné litiny

Souprava obsahuje:

- univerzální diamantovou vrtací korunku
- 10 kusů opětovně vyjimatelných zátek z pyže a armovaného nylonu
- nástroj na odstranění otřepů po vyvrtání čistícího otvoru
- šestihranný klíč na zátky

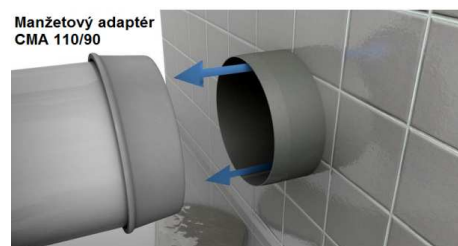

Typové označení	Pro svislé odpadní potrubí	Ø čistícího otvoru (vývrtu)		Tlaková odolnost	Cena bez DPH	
					(Kč/ks)	(EUR/ks)
PDCCTVKIT	DN 100 - 150	Ø 54 mm	Kompletní souprava	0,5 baru	2 054 Kč	73,35 €
PDCCTV 20			Sada 20 kusů náhradních zátek Ø54 mm	0,5 baru	2 179 Kč	77,82 €
PDCCTV 1			Samostatně dodávaný 1 kus náhradní zátky Ø54 mm	0,5 baru	114 Kč	4,09 €

**použití zátkových
adaptérů CSA**

ZATLAČOVACÍ PRYŽOVÉ REDUKCE PRO ODPADY A DRENÁŽE

Vnitřní zátkové redukce GGA

Vhodné pro všechny typy hladkých trubek - plasty, litina, antikorozi ocel, kamenina atd.

Tlaková odolnost : 0,5 baru

Materiál: syntetická pryž EPDM nebo termoplastický elastomer TPE pro kanalizace

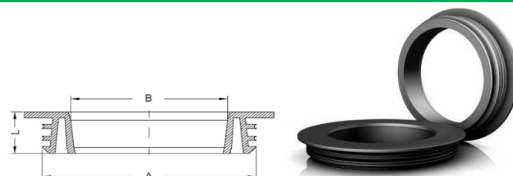

Typ	Potrubí A vnitřní DI (mm)	Potrubí B vnější DE (mm)	Délka L (mm)	Materiál	Hmotnost (kg)	Cena bez DPH		
						(Kč/ks)	(EUR/ks)	
CGA 36/32	36	32	22	EPDM	0,019	78 Kč	2,77 €	
CGA 43/32	43	32	22	EPDM	0,019	78 Kč	2,77 €	
CGA 45/32	45	32	22	EPDM	0,020	78 Kč	2,77 €	
CGA 50/32	50	32	22	EPDM	0,043	52 Kč	1,85 €	
CGA 70/32	70	32	22	EPDM	0,066	116 Kč	4,16 €	
CGA 43/40	43	40	22	EPDM	0,009	78 Kč	2,77 €	
CGA 45/40	45	40	22	EPDM	0,010	65 Kč	2,31 €	
CGA 50/40	50	40	22	TPE	0,027	52 Kč	1,85 €	
CGA 83/40	83	40	22	EPDM	0,150	181 Kč	6,47 €	
CGA 70/50	70	50	24	EPDM	0,065	129 Kč	4,62 €	
CGA 73/50	73	50	24	EPDM	0,071	181 Kč	6,47 €	
CGA 83/50	83	50	24	EPDM	0,129	194 Kč	6,93 €	
CGA 96/50	96	50	24	EPDM	0,167	194 Kč	6,93 €	
CGA 100/50	100	50	24	EPDM	0,177	259 Kč	9,24 €	
CGA 83/75	83	75	28	EPDM	0,065	194 Kč	6,93 €	
CGA 96/75	96	75	28	EPDM	0,110	207 Kč	7,39 €	
CGA 100/75	100	75	28	EPDM	0,137	259 Kč	9,24 €	
CGA 105/75	105	75	28	EPDM	0,145	259 Kč	9,24 €	
CGA 123/75	123	75	28	EPDM	0,232	388 Kč	13,86 €	
CGA 105/90	105	90	28	EPDM	0,073	362 Kč	12,94 €	
CGA 123/110	123	110	35	EPDM	0,120	233 Kč	8,32 €	
CGA 150/110	150	110	35	TPE	0,250	750 Kč	26,80 €	
CGA 123-130/102	123 - 130	110-102	102	dvoustupňová	EPDM	0,250	957 Kč	34,19 €
CGA 178/160	178	160	36,0	TPE	0,200	789 Kč	28,18 €	

Multirozměrové vnitřní zátkové redukce CKA

Pyramidové stupně se nožem odříznou a podle potřeby zahodí nebo vloží dovnitř redukce

Vhodné pro všechny typy hladkých trubek - plasty, litina, antikorozi ocel, kamenina atd.

Tlaková odolnost : 0,5 baru

Materiál: termoplastický elastomer TPE pro kanalizace

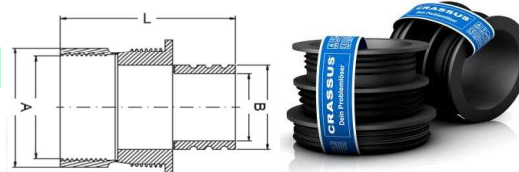

CKA 50/40,32	50	32, 40	62	dvoustupňová	TPE	0,040	103 Kč	3,70 €
CKA 64,58/50,40	58, 64	40, 50	80	třístupňová	TPE	0,064	132 Kč	4,71 €
CKA 75,70/50,40	70, 75	40, 50	92	třístupňová	TPE	0,110	168 Kč	6,01 €
CKA 96,83/75,50	83, 96	50, 75	98	třístupňová	TPE	0,192	246 Kč	8,78 €
CKA 100,105/75,50	100 - 105	50, 75	64	třístupňová	TPE	0,180	336 Kč	12,01 €
CKA 100,105/90,75	100 - 105	75, 90	65	třístupňová	TPE	0,125	310 Kč	11,09 €
CKA 123,130/90,75	123, 130	75, 110	68	třístupňová	TPE	0,244	323 Kč	11,55 €
CKA 150,125/110	125, 150	110, 125	115	třístupňová	TPE	0,424	750 Kč	26,80 €

Kombinované zátkové/stahovací redukce CSA

Pyramidový stupeň se nožem odřízne a podle potřeby zahodí nebo vloží dovnitř stahovací sekce

Vhodné pro všechny typy trubek s hladkým i profilovaným (korugy, žebra) povrchem

Tlaková odolnost : 0,5 baru

Materiál: termoplastický elastomer TPE pro kanalizace



Typ	Potrubí A vnější DE (mm)	Potrubí B vnitřní DI (mm)	Délka L (mm)	Materiál	Hmotnost (kg)	Cena bez DPH		
						(Kč/ks)	(EUR/ks)	
CSA 73-85/69-75	73 - 85	69 - 75	100	TPE, nerez V2A	0,190	466 Kč	16,63 €	
CSA 100-105/100-116	100 - 116	100 - 105	115	TPE, nerez V2A	0,311	517 Kč	18,48 €	
CSA 120-141/117-125	120 - 141	100 - 105	115	dvoustupňová	TPE, nerez V2A	0,450	776 Kč	27,72 €

Vnitřní redukce CMA pro trubky DE 90 a 110 mm

Pro spojování všech typů hladkých trubek s vnějšími průměry (DE) 90 a 110 mm

Ideální například pro napojení WC na odpadní systém. Z estetických důvodů v černé nebo bílé barvě.

Tlaková odolnost : 0,5 baru

Materiál: termoplastický elastomer TPE pro kanalizace

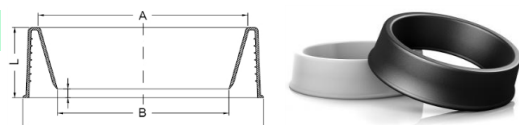

Typ	Potrubí A vnější DE (mm)	Potrubí B vnitřní DI (mm)	Délka L (mm)	Barva	Materiál	Hmotnost (kg)	Cena bez DPH	
							(Kč/ks)	(EUR/ks)
CMA 110/90 B	110	90	40	černá	TPE	0,094	181 Kč	6,47 €
CMA 110/90 W	110	90	40	bílá	TPE	0,094	0 Kč	0,00 €

MECHANICKÉ MINISIFONY DN40 SE SILIKONOVOU MEMBRÁNOU A PŘISÁVÁNÍM VZDUCHU

minimální nároky na prostor instalace
silikonová membrána brání úniku pachů i při vyschnutí
snadná montáž i demontáž
instalace možná ve svislé i vodorovné poloze
přisávání vzduchu bez úniku pachů

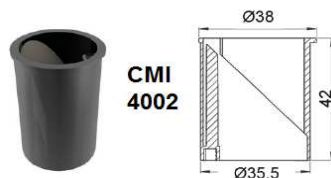

CMI 4001

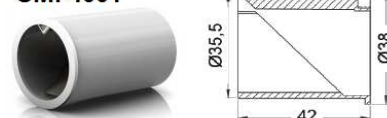

Typ	Jmenovitá velikost (mm)	Průměr ϕ (mm)	Délka L (mm)	Funkce	Materiál	Hmotnost (kg)	Cena bez DPH (Kč/ks) (EUR/ks)	
CMI 4001 bílý	DN 40	Ø25,5/38	42,0	přímý univerzální sifon	PP, silikon	0,013	323 Kč	11,55 €
CMI 4002 černý	DN 40	Ø25,5/38	42,0	přímý univerzální sifon	PP, silikon	0,013	323 Kč	11,55 €

minimální nároky na prostor instalace
silikonová membrána brání úniku pachů i při vyschnutí
snadná montáž i demontáž
s vnitřním závitem ve svislé části
přisávání vzduchu bez úniku pachů



CMI 4003 bílý	DN 40	Ø40	109,5	sifon s kolenem	PP, silikon	0,057	678 Kč	24,21 €
CMI 4003 chromový	DN 40	Ø40	109,5	sifon s kolenem	PP, silikon	0,057	678 Kč	24,21 €

minimální nároky na prostor instalace
silikonová membrána brání úniku pachů i při vyschnutí
snadná montáž i demontáž
s vnitřním závitem a tesněním ve svislé části
přisávání vzduchu bez úniku pachů

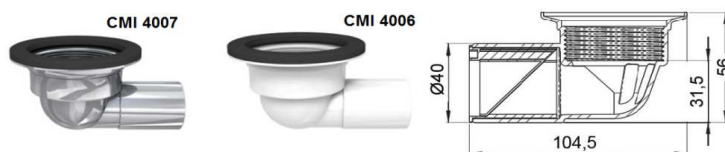

CMI 4006 bílý	DN 40	Ø40	104,5	sifon s kolenem	PP, silikon	0,550	678 Kč	24,21 €
CMI 4007 chromový	DN 40	Ø40	104,5	sifon s kolenem	PP, silikon	0,550	678 Kč	24,21 €

pochromovaný kov nebo leštěná antikoroziční oceli
minimální nároky na prostor instalace
silikonová membrána brání úniku pachů i při vyschnutí
snadná montáž i demontáž
s připojením na závit 1 1/2" nebo 1 1/4"
přisávání vzduchu bez úniku pachů

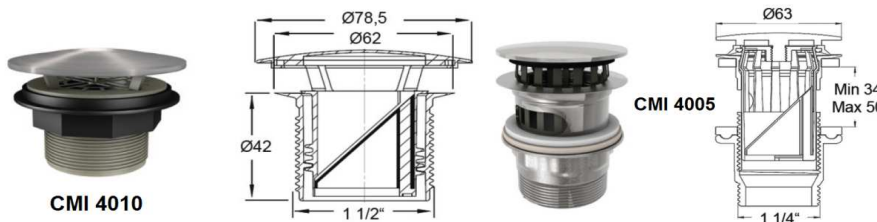

CMI 4005 chrom	1 1/2"	Ø78,5 (62)		odtokový sifon	chromovaná ocel	0,550	1 384 Kč	49,43 €
CMI 4010 leštěný	1 1/4"	Ø63		odtokový sifon	leštěná nerez. ocel	0,055	1 030 Kč	36,78 €

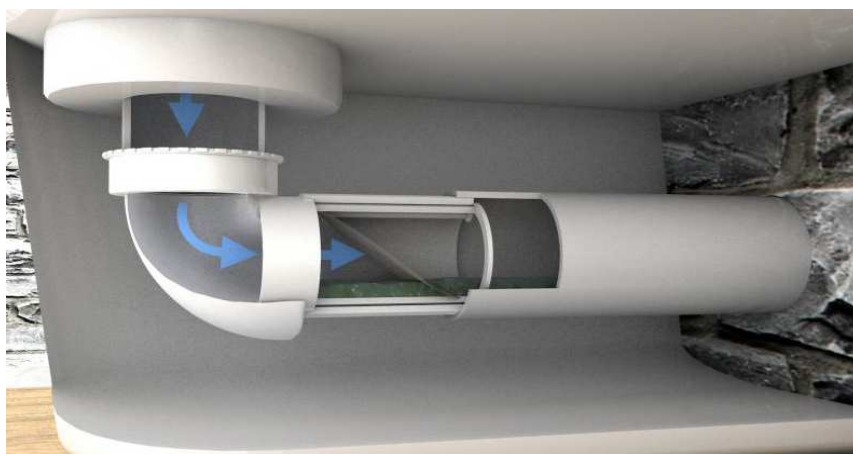

TĚSNĚNÍ ODPADŮ A PRŮCHOZÍCH TRUBEK NEBO KABELŮ

Samolepící těsnění pro napojení WC a pisoárů na odpady - bez lepidel a tmelů

Montáž A - těsnění se vtláčí do odpadu a po sejmutí krycího proužku se na něj nalepí pisoár a přišroubuje
 Montáž B - po sejmutí krycího proužku se těsnění nalepí zesponu na mísu WC a zatlačí do odpadu



Typ	pro odpady DN (mm)	Použití	Cena bez DPH	
			(Kč/ks)	(EUR/ks)
FUS-3	DN 50	pisoáry, bidety a výlevky	105 Kč	3,76 €
FTS-3	DN 75	WC a výlevky	118 Kč	4,22 €
FTS-4	DN 90 a DN 100	WC	134 Kč	4,79 €

O-kroužky pro utěsnění trubek KG 110 v trubkách DN 150

Kroužky BR-64 s rýhovaným povrchem lépe těsní v trubkách s hrubým, zkorodovaným nebo znečištěným povrchem



Typ	vnější Ø průchozí trubky OD (mm)	vnitřní Ø hlavní trubky ID (mm)	Popis		Cena bez DPH	
					(Kč/ks)	(EUR/ks)
BR-64	106,7 - 116,8	146,0 - 152,4	O-kroužek s rýhovaným profilem	0,6	154 Kč	5,51 €
FR-64	106,7 - 116,8	146,0 - 152,4	O-kroužek s hladkým profilem	0,6	135 Kč	4,83 €

Těsnící zátky do trubek DN 100 s otvorem pro průchozí trubku nebo kabel

Otvor pro průchozí trubku nebo kabel se vyřízne nebo upraví ostrým nožem



Typ	vnější Ø průchozí trubky OD (mm)	vnitřní Ø hlavní trubky ID (mm)	Popis		Cena bez DPH	
					(Kč/ks)	(EUR/ks)
FD 95	32 - 50	DN 100	s excentrickým otvorem pro průchozí trubku nebo kabel	0,5	113 Kč	4,04 €
FD 96	70-80 / 70x70-80x80	DN 100	s adaptací otvoru pro kruhovou nebo obdélníkovou trubku	0,5	106 Kč	3,79 €

Těsnící zátky do trubek DN 150 s možností průchodu trubek nebo kabelů

Otvor se na zátku obkreslí podle profilu průchozí trubky nebo kabelu a poté mírně menší vyřízne ostrým nožem.

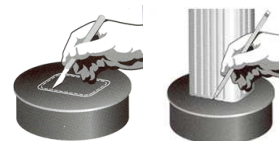

UDSC-6 C	max. 152 mm	DN 150	nasazuje se zvnějšku, vhodné pouze pro trubky KG, ocel a litinu DN150		173 Kč	6,17 €
UDSC-6 P	max. 146 mm	DN 150	zatlačuje se dovnitř, vhodné pro jakékoli trubky DN 150		173 Kč	6,17 €

Spojovací těsnění do hrdel litinových trubek bez integrovaného těsnění

Typ	Pro trubky DN		Pracovní tlak (bar)	Cena bez DPH	
				(Kč/ks)	(EUR/ks)
SVG-2	2" (50 mm)		0,6	79 Kč	2,84 €
SVG-3	3" (75 mm)		0,6	103 Kč	3,67 €
SVG-4	4" (100 mm)		0,6	123 Kč	4,40 €
SVG-5	5" (125 mm)		0,6	182 Kč	6,51 €
SVG-6	6" (150 mm)		0,6	217 Kč	7,73 €
SVG-8	8" (200 mm)		0,6	426 Kč	15,22 €
SVG-10	10" (250 mm)		0,6	585 Kč	20,89 €
SVG-12	12" (300 mm)		0,6	758 Kč	27,08 €
SVG-15	15" (381 mm)		0,6	1 092 Kč	39,01 €